

LIFTER

MOTORE
PER PORTE
SEZIONALI
INDUSTRIALI

SECTIONAL
INDUSTRIAL
DOORS
OPERATOR

MOTOR
PARA PUERTAS
SECCIONALES
INDUSTRIALES

MOTEUR
POUR PORTES
SECTIONNELLES
INDUSTRIELLES

GETRIEBEMOTOR
FÜR SEKTIONAL
INDUSTRIETOREN

Промышленные
секционные
ворота





 LIFTER è un motoriduttore elettromeccanico adatto ad automatizzare porte sezionali di tipo industriale ed è dotato di regolazione micrometrica dei finecorsa. L'elettronica a bordo con funzione uomo presente riduce i tempi di installazione e gli speciali finecorsa doppi garantiscono la massima sicurezza dell'installazione. LIFTER è disponibile in versione trifase o monofase sia con sblocco a catena oppure rapido a filo.

 LIFTER is an electro-mechanical gearmotor suitable for sectional industrial doors, and is equipped with micrometric adjustment of limit switches. The electronic with deadman function reduce installation times and the special double stoppers guarantee the maximum safety during installation. LIFTER is available in a single or triple phase version with chain or quick rope release.

 LIFTER ist ein elektromechanischer Getriebemotor zur Automatisierung von Sektionaltoren in der Industrie. Ausgestattet ist er mit mikrometrischer Endschalteneinstellung. Die eigene Elektronik mit Totmannfunktion verkürzt die Installationszeiten, die doppelten Spezialendschalter bürgen für höchste Anlagensicherheit. LIFTER ist in der drei- und einphasigen Version mit Kettenverriegelung oder drahtgestützter Schnellverriegelung erhältlich.

 LIFTER es un motorreductor electromecánico apto para automatizar puertas seccionales de tipo industrial y se ha equipado con regulación micrométrica de los finales de carrera. Los dispositivos electrónicos que posee, con función de hombre presente, reducen los tiempos de instalación, mientras que los finales de carrera dobles especiales garantizan la máxima seguridad de la instalación. LIFTER está disponible en versión trifásica o monofásica, tanto con desbloqueo con cadena como rápido por cable.

 LIFTER est un motoréducteur électromécanique pour automatiser portes sectionnelles industrielles et est équipé de régulation micrométrique des fins de course. L'électronique avec la fonction homme mort réduit la durée d'installation et les fins de course doubles spéciaux garantissent la sécurité maximale de l'installation. LIFTER est disponible en version triphasée ou monophasée tant avec déblocage à chaîne ou rapide à fil.

 LIFTER это электромеханический привод, используемый для секционных промышленных ворот, оснащенный микрометрической регулировкой конечных выключателей. Электроника с функцией «присутствие оператора» снижает время установки, а система специальных двойных конечных выключателей гарантирует максимальную безопасность во время установки. LIFTER доступен в одно- и трехфазной версии с цепным ручным редуктором или с устройством быстрой разблокировки для ручного опускания и поднимания ворот.

DATI TECNICI	TECHNICAL DATA	LIFTER400C	LIFTER400R	LIFTER230C	LIFTER230R
COPPIA	TORQUE	80 NM	80 NM	50 NM	50 NM
GIRI	RPM	27 RPM	27 RPM	27 RPM	27 RPM
POTENZA	POWER	800 W	800 W	600 W	600 W
ALIMENTAZIONE	VOLTAGE	400 V	400 V	230 V	230 V
FREQUENZA	FREQUENCY	50 Hz	50 Hz	50 Hz	50 Hz
ASSORBIMENTO	ABSORPTION	4 A	4 A	3,8 A	3,8 A
CICLI LAVORO	CYCLES PER HOUR	60 %	60 %	20 %	20 %
PROTEZIONE	PROTECTION RATING	IP 44	IP 44	IP 44	IP 44
TEMPERATURA LAVORO	OPERATING TEMPERATURE	-10 / +60 °C	-10 / +60 °C	-10 / +60 °C	-10 / +60 °C
PESO	WEIGHT	15 KG	15 KG	13 KG	13 KG
SBLOCCO	EMERGENCY RELEASE	CATENA • CHAIN	A FILO • BY ROPE	CATENA • CHAIN	A FILO • BY ROPE

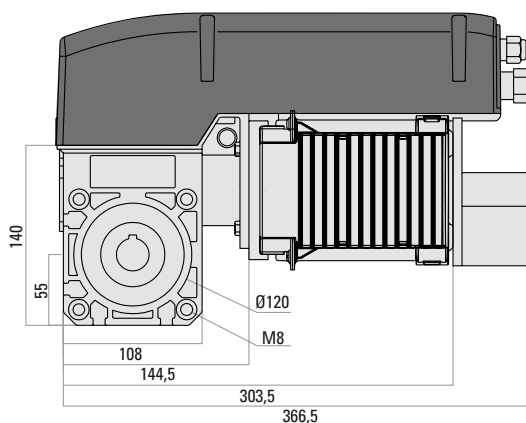
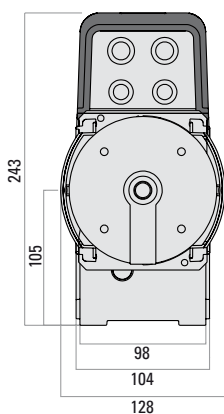

WWW.TECSO.IT

